



# Аккумуляторный вакуумный пылеуловитель

Руководство по эксплуатации

3-6

## ADE 13 Li

[alteco.hk](http://alteco.hk)

## Сервисное обслуживание

По всем вопросам, связанным с техобслуживанием изделия, обращайтесь в специализированные сервисные центры. Подробная информация о сервисных центрах, уполномоченных осуществлять ремонт и техническое обслуживание изделия, находится на сайте:

- [alteco.hk](http://alteco.hk)

Дополнительную информацию Вы можете получить у продавца или по нашей информационной линии в г. Астана:

- **7 (7172) 55 44 00**
- [service@alteco.hk](mailto:service@alteco.hk)



Информацию об адресах сервисных центров, а также номер телефона единого контакт-центра в вашей стране можно узнать, отсканировав QR-код или ссылку: <https://alteco.hk/info/service.html>



рис. 1

- 1. Всасывающее отверстие
- 2. Пылесборник
- 3. Защитный чехол
- 4. Кнопка сброса давления
- 5. Пузырьковый уровень

- 6. Индикатор заряда батареи
- 7. Порт для зарядки
- 8. Адсорбционный переключатель
- 9. Лазерный переключатель
- 10. Лазерный излучатель

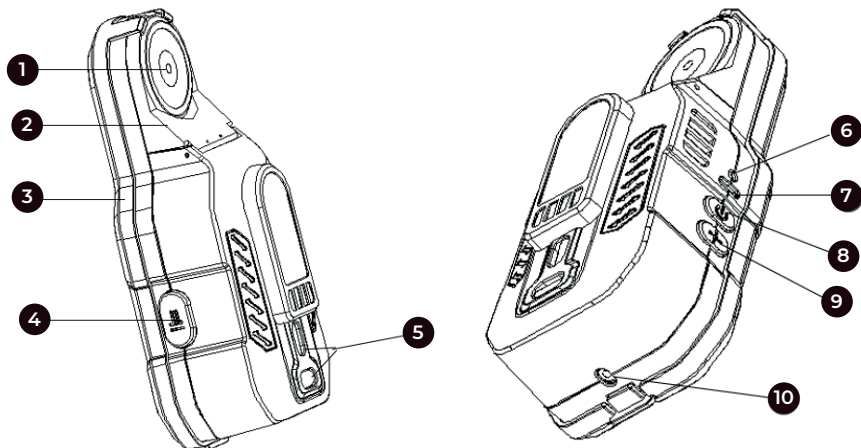

рис. 2



рис. 3

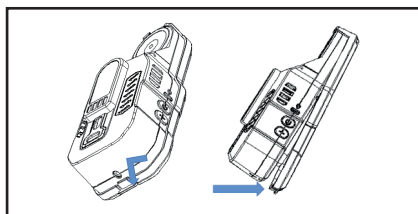

рис. 4

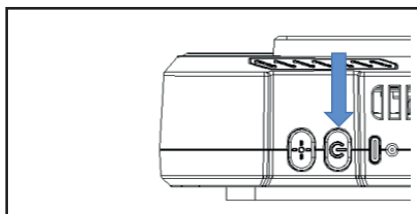

рис. 5

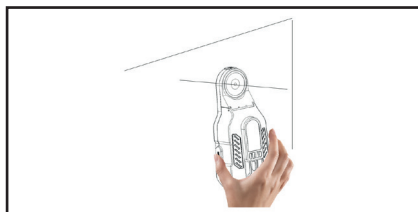

рис. 6

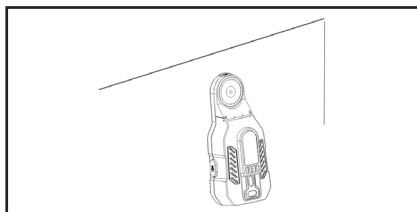

рис. 7

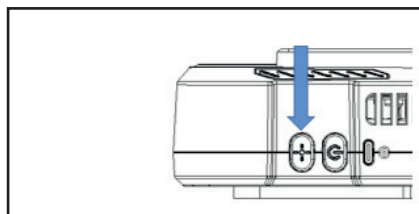

рис. 8

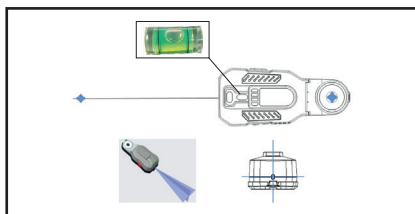

рис. 9

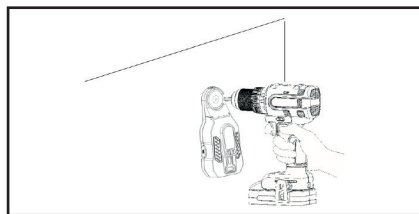

рис. 10

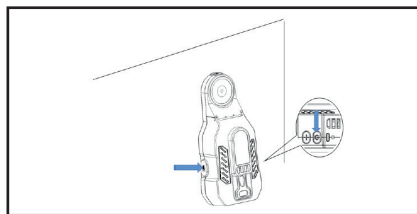

рис. 11

Характеристики	ADE 13 Li
Напряжение батареи, В	4
Вес, кг	0.25
Кабель для зарядки, шт	1

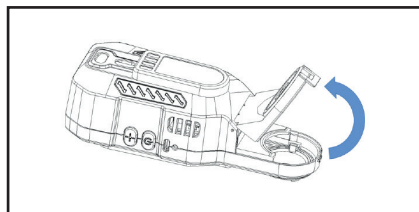
### Компоненты продукта

Мы рекомендуем вам выбрать аксессуар в том магазине, где вы приобрели инструмент. Пожалуйста, выберите правильную насадку, которая подходит для вашей работы. Пожалуйста, смотрите прилагаемую упаковку для получения дополнительной информации о методах и помощи в использовании приложения.

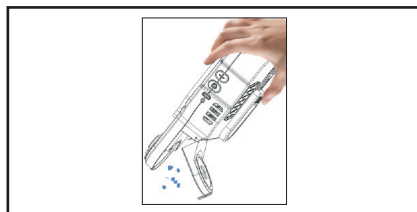
### Инструкции по эксплуатации

#### 1. Снимите защитную крышку

Снимите защитную крышку с инструмента. (см. рисунок 1)

## 2. Запуск/остановка

Нажмите и удерживайте кнопку более 1,5 секунд, чтобы запустить машину, затем нажмите кнопку еще раз, чтобы выключить машину. (см. рисунок 2)

## 3. Используйте пылесборник

- Снимите защитное основание
- Включите выключатель, пылесборник запустится и издаст звук работающего устройства
- Совместите всасывающее отверстие пылесборника с положением сверления и прикрепите строительную плоскость. (см. рисунок 3)
- Сильно нажмите на пылесборник, и звук работы усилится, заставляя инструмент присасываться к поверхности конструкции. (См. рис. 4)
- Для просверливания отверстий используйте электродрель. (см. рисунок 7)
- Непрерывное сверление с определенными требованиями к горизонтальному и вертикальному позиционированию может быть достигнуто путем включения «лазерного» линейного индикатора, помогающего позиционировать отверстия, расположенные с горизонтальными пузырьками. (см. рисунки 5 и 6)



Подходит для гладких и плоских поверхностей, таких как мрамор, дерево, керамическая плитка, деревянные доски и гладкие окрашенные стены

## 4. Снимите пылесборник

- Выключите выключатель
- Нажмите кнопку сброса давления и снимите пылесборник с поверхности конструкции. (См. рисунок H)

## 5. Высыпьте пыль

- Откройте крышку пылесборника и высыпьте пыль.

## Состояние батареи

Индикатор уровня заряда батареи автоматически покажет уровень заряда батареи.

Световой индикатор непрерывно определяет и отображает состояние батареи, как показано ниже.

Состояние индикатора	Описание статуса
Зелёный свет	Батарея находится в состоянии высокого заряда
Красный свет	Уведомление о том, что аккумулятор разряжен и его необходимо зарядить
Мигающий красный огонек	Машина обесточена, выключена

### Техническое обслуживание

1. Ремонт оборудования может производиться только профессиональными ремонтниками.
2. Используйте только запасные части и принадлежности, рекомендованные производителем.
3. Встроенные аккумуляторные батареи позволяют сохранять инструменты сухими, чистыми и обезжиренными. При чистке используйте чистую ткань и не используйте чистящие средства, бензин, керосин и т.д.

### Сохраните все предупреждения и инструкции для дальнейшего использования

### Зарядка

Состояние индикатора	Описание статуса
Мигающий зеленый огонек	Идет зарядка
Зелёный свет	Полностью заряжен



Производитель оставляет за собой право на внесение изменений в конструкцию, дизайн и комплектацию изделий.

